

Jaunais elektriskais e-up!

Nobraukums ar vienu
uzlādi līdz 260 km

No 24 200 €



5 gadi
Garantija
vai 100 000 km

Satura rādītājs

Cena	3	Papildu aprīkojums	6
		Diski / riepas	
		Drošība	
		Audio / Navigācijas un multivides sistēmas	
		Savienojamība	
		Klimata un apsildes sistēmas	
		Interjera apdare un sēdekļi	
		Funkcionalitāte un cits aprīkojums	
		Garantija	
Standarta aprīkojums	4	Virsbūves krāsas	11
Eksterjers			
Interjers			
Drošība			
Funkcionalitāte un cits aprīkojums			
		Izmēri	12
		We Connect App	13



e-up!

Cena



Modeļa kods	Motors	Transmisija	Jauda kW / Zs	Vidējais enerģijas patēriņš kWh/100km	Cena EUR ar PVN
BL33F1	Elektromotors	Automātiskā	61 / 83	12,7	24 200

Jūsu ievērībai:

- Uzrādītās cenas, komplektācijas un papildaprīkojuma klāsts ir informatīva rakstura un var tikt mainīts bez iepriekšēja brīdinājuma.
- Aktuālāko informāciju iespējams iegūt pie visiem Volkswagen dīleriem un partneriem Latvijā.
- Papildaprīkojuma cenas ir derīgas tikai kopā ar bāzes modeļa cenu.
- Šī cenu lapa ir izdota 17.12.2020., visas iepriekš izdotās konkrētā modeļa cenu lapas nav spēkā.

e-up!

Standarta aprīkojums

Eksterjers

Metāla diski 5J x 14, riepas 165/70 R14

Četras durvis

Melni spoguļu korpusi

Interjers

Auduma sēdekļu apdare „Fusion“

Četras sēdvietas

Vadītāja sēdekļis ar augstuma regulāciju

Asimetriski dalīta (40/60) un atsevišķi nolokāma aizmugurējā sēdekļa atzveltne

Bagāžas nodalījuma pārsegs

Divos līmeņos regulējama un izņemama bagāžas nodalījuma grīda

Mērierīču paneļa dekoratīvā apdare „Black Cube“

Drošība

Bremžu kontroles sistēma: ESC un elektrisks bremžu pastiprinātājs

Priekšējie drošības spilveni (līdzbraucējiem atslēdzams)

Galvas drošības spilvenu sistēma priekšā un aizmugurē sēdošajiem, sānu drošības spilveni priekšā sēdošajiem

Divas salokāmas atslēgas ar tālvadību

Elektromehānisks stūres pastiprinātājs

Riepu spiediena indikācija (netiešais mērījums)

Riepu remontkomplekts (12 V kompresors un hermētiskās putas), uzgriežņu atslēga

Braukšanas joslu uzturēšanas asistents „Lane Assist“

Mākslīga elektriska dzinēja skaņa

e-up!

Standarta aprīkojums



Funkcionalitāte un cits aprīkojums

Karstumu aizturošs vējstikls

Zaļi tonēti, karstumaizturoši sānu un aizmugures stikli

Halogēni priekšējie lukturi ar integrētiem pagriezienu signāliem, atsevišķi LED dienasgaitas lukturi

Radio „Composition Phone”

Digitālo radiostaciju uztvērējs DAB+

2 skaļruņi

„maps + more” statīvs navigācijas sistēmai mobilajā viedierīcē

USB pieslēgzigzda

Bluetooth interfeiss mobilajam telefonam

No interjera mehāniski regulējami ārējie atpakaļskata spoguļi

Sagatave priekš „e-Remote”

Gaisa kondicionēšanas sistēma Climatronic

Multifunkcionāls ekrāns (borta dators)

e-up!

Standarta aprīkojums



Baterija un uzlāde

Litija jonu augstsprieguma baterija 36,8 kWh, nominālais tilpums 32,3 kWh

Maiņstrāvas (AC) uzlādes līgзда

Kabeļi uzlādei no māsaimniecības rozetes (2.3 kW) un publiskajās uzlādes stacijās (7.2 kW)

Garantija

5 gadu līdz 100 000 km garantija (pirmie 2 gadi bez nobraukuma ierobežojuma)

Augstsprieguma baterijai – 8 gadi vai 160 000 km

Lietotāja rokasgrāmata

5 gadi
Garantija
vai 100 000 km

e-up!

Papildaprīkojums

Diski / riepas

		Kods	Cena EUR ar PVN
Vieglmetāla diski „Blade” R15		PJ1	542
- vieglmetāla diski 5J x 15 - zemas rites pretestības riepas 165/65 R15			
Vieglmetāla diski „Upsilon” R16		PJ2	841
- vieglmetāla diski 6J x 16 - zemas rites pretestības riepas 185/50 R16 <i>tikai ar WM1</i>			286
Riteņu drošības skrūves		1PE	11

Drošība

Braukšanas palīgsistēmu pakotne		PSA	471
- atpakaļskata kameras sistēma - stāvvietā novietošanas sensori aizmugurē - automātiska ātruma uzturēšanas sistēma (kruīza kontrole)			
Avārijas trijstūris		1T2	7

Audio / Navigācijas un multivides sistēmas

Skaņas pakotne „Plus” – 6 skaļruņi		8RL	115
------------------------------------	--	-----	-----

● standarta aprīkojums

○ papildu aprīkojums

e-up!

Papildaprīkojums



Savienojamība

Sagatave priekš „e-Remote”

Kods	Cena EUR ar PVN
YOB	159

Klimata un apsildes sistēmas

Ziemas pakotne

- priekšējo sēdekļu apsilde
- elektriski apsildāms vējstikls
- elektriski regulējami un apsildāmi ārējie atpakaļskata spoguļi
- virsbūves krāsas spoguļu korpusi un durvju rokturi

WW1	388
-----	-----

● standarta aprīkojums

○ papildu aprīkojums

e-up!

Papildaprīkojums

Interjera apdare un sēdekļi

	Kods	Cena EUR ar PVN
Stila pakotne	WM1	893
<ul style="list-style-type: none">- vieglmetāla diski „Blade“ R15- zemas rites pretestības riepas 165/65 R15- sēdekļu apdares „Cross“ elementi priekšējiem sēdekļiem- salona komforta apgaismojums- virsbūves krāsas sānu sliekšņi- hroma apdares salona durvju sviras- tumši tonēti aizmugurējie sānu un aizmugurējais stikls- virsbūves krāsas spoguļu korpusi un durvju rokturi- dekoratīvas alumīnija sliekšņu uzlikas ar „e-up“ uzrakstu priekšējo durvju atvērumos- mērierīču paneļa dekoratīvā apdare „Shark skin“ <i>tikai ar divtoņu virsbūves krāsojumu</i>		
Eksterjera dizaina pakotne	PS1	517
<ul style="list-style-type: none">- vieglmetāla diski „Blade“ R15- zemas rites pretestības riepas 165/65 R15- virsbūves krāsas sānu sliekšņi- tumši tonēti aizmugurējie sānu un aizmugurējais stikls- virsbūves krāsas spoguļu korpusi un durvju rokturi		
Interjera dizaina pakotne	PDA	206
<ul style="list-style-type: none">- salona komforta apgaismojums- hroma apdares salona durvju sviras- dekoratīvas alumīnija sliekšņu uzlikas ar „e-up“ uzrakstu priekšējo durvju atvērumos- mērierīču paneļa dekoratīvā apdare „Shark skin“		
Ādas apdares multifunkcionāla stūre	PU2	298
Tekstila paklājini priekšā un aizmugurē	PTE	57

● standarta aprīkojums

○ papildu aprīkojums

e-up!

Papildaprīkojums



Funktionalitāte un cits aprīkojums

Izņemams pelnutrauks un cigarešu aizmēķētājs priekšā

Kods Cena EUR ar PVN

9JD 116

Komforta pakotne

PKB 149

- Priekšējie sēdekļi ar augstuma regulāciju
- Automātiskas tuvās gaismas, dienasgaismas, „Leaving Home” un manuāla „Coming Home” funkcija
- Lietus sensors
- 2 salokāmas tālvadības pultis

Garantija

Pagarinātā garantija – 5 gadi vai 150 000 km

EA9 126



● standarta aprīkojums



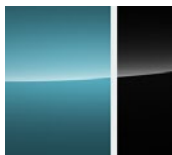

○ papildu aprīkojums

e-up!



Virsbūves krāsas

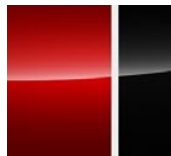



Pamatkrāsas

B2B2 „Teal Blue“	B22T * „Teal Blue / Black“	B2B4 * „Teal Blue / White“	0Q0Q „Pure White“
			
0 €	0 €	0 €	397 €

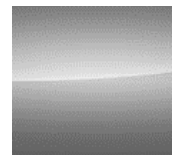
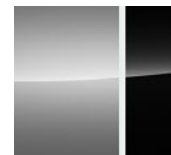
0Q2T * „Pure White / Black“	G2G2 „Red“	G22T * „Red / Black“	G2B4 * „Red / White“
			
397 €	172 €	172 €	172 €

Metāliska vai perlamutra virsbūves krāsa

3K3K „Costa Azul“ metallic	3K2T * „Costa Azul Metallic / Black“	3KB4 * „Costa Azul Metallic / White“	K5K5 „Dark Silver“ metallic	K52T * „Dark Silver Metallic / Black“
				
397 €	397 €	397 €	397 €	397 €

K5B4 * „Dark Silver Metallic / White“	G8G8 „Honey Yellow“ metallic	G82T * „Honey Yellow Metallic / Black“	2T2T „Deep Black“ perlescent	2TB4 * „Black Pearl / White“
				
397 €	397 €	397 €	397 €	397 €

* divtoņu virsbūves krāsojums tikai ar WM1 Stila pakotni

e-up!

Izmēri

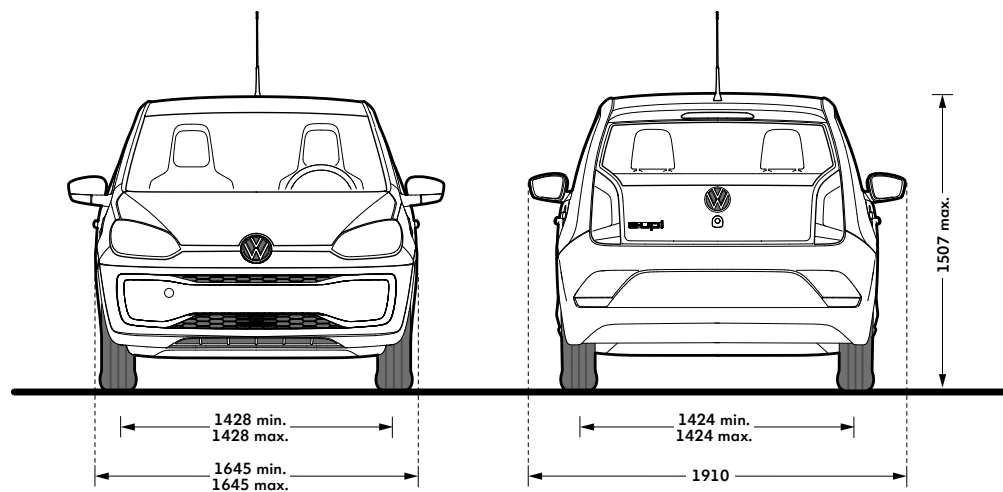
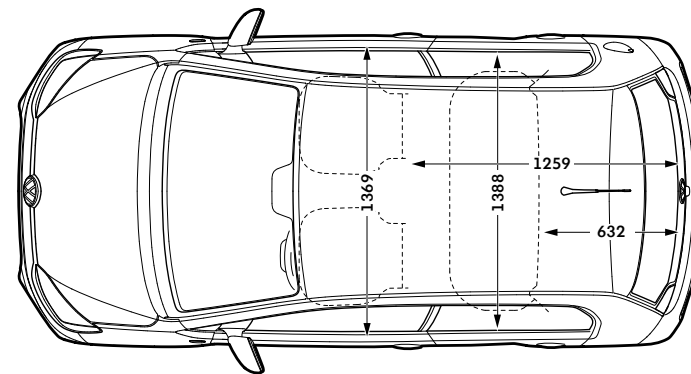
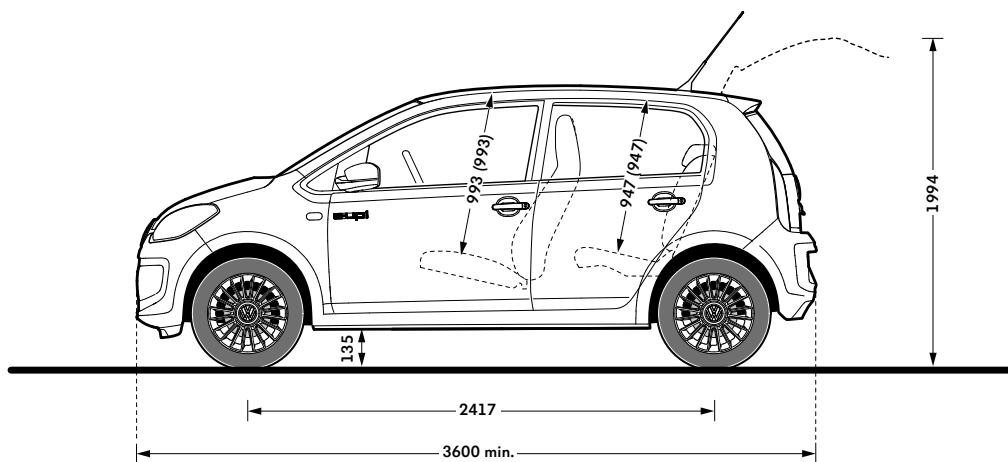

e-up!

We Connect App

Brauciena dati

Reģistrē braucienus un informē par ātrumu, patēriņu un rekuperāciju.

Uzlāde

Nolasa pašreizējo uzlādes un akumulatora stāvokli. Izbraukšanas laiku programmēšana maksimālam komfortam.

Transportlīdzekļa stāvoklis

Automātiskas atrašanās vietas noteikšana un informācija par durvīm un lukturiem.

Kondicionieris

Lai e-up! pirms brauciena būtu komfortablā temperatūrā, e-up! var ieslēgts kondicionieri, izmantojot lietotni.

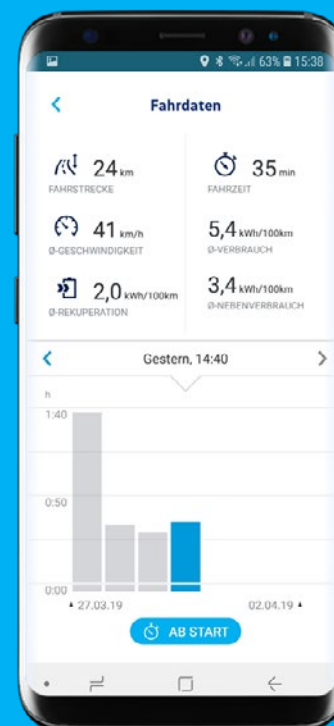

Lejupielādējiet tagad savu bezmaksas Volkswagen We Connect lietotni:

