



Touareg





Satura rādītājs

Cenas	3	Virsbūves krāsas	22
Bāzes aprīkojums	4	Tehniskie dati	23
Eksterjers			
Interjers			
Drošība			
Funkcionalitāte un cits aprīkojums			
Baterija un uzlāde			
		Orīginālie aksesuāri	25
		Ziemas riepu un disku komplekti par īpašu cenu	
Papildu aprīkojums	10	Izmēri	34
Diski, riepas			
Drošība			
Gaismas			
Stūres			
Audio / navigācijas un multivides sistēmas			
Klimata un apsildes sistēmas			
Interjera apdare un sēdekļi			
Dekoratīvā apdare			
Funkcionalitāte un cits aprīkojums			
Piekare			
Stāvvietā novietošanas asistentu sistēmas			
R line			
Garantija			

Touareg

Cenas

Benzīna dzinēji

Dzinējs	Transmisija	Jauda kW / ZS	Līnija	Cena EUR ar PVN
3.0 V6 TFSI	4Motion 8AUT	250 / 340	Elegance	79 734
3.0 V6 TFSI	4Motion 8AUT	250 / 340	R-Line	84 320

Dīzeļa dzinēji

Dzinējs	Transmisija	Jauda kW / ZS	Līnija	Cena EUR ar PVN
3.0 V6 TDI SCR	4Motion 8AUT	170 / 230	Basis	72 381 <small>Pieejams vēlāk 2022. gadā. Par pieejamību vaicāt Jūsu dīlerim.</small>
3.0 V6 TDI SCR	4Motion 8AUT	170 / 230	Elegance	77 342
3.0 V6 TDI SCR	4Motion 8AUT	210 / 286	Elegance	83 259
3.0 V6 TDI SCR	4Motion 8AUT	170 / 230	R-Line	81 928
3.0 V6 TDI SCR	4Motion 8AUT	210 / 286	R-Line	87 845

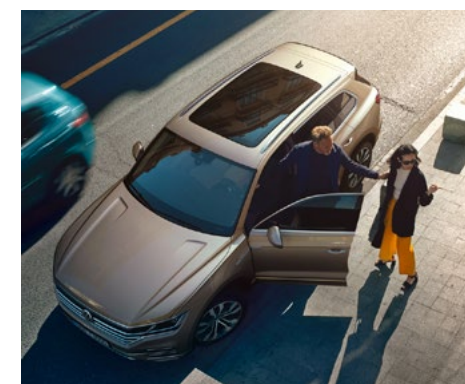

TDI Tiešās iesmidzināšanas turbopūtes dīzeļdzinējs
TFSI Tiešās iesmidzināšanas turbopūtes benzīna dzinējs
4Motion 4Motion pilnpiedziņa
SCR Selektīvā katalītiskā redukcija – progresīva izplūdes gāzu kontroles sistēma
AUT Automātiskā pārnesumkārbā



Jūsu ievērībai:

- Uzrādītās cenas, komplektācijas un papildaprīkojuma klāsts ir informatīva rakstura un var tikt mainīts bez iepriekšēja brīdinājuma.
- Aktuālāko informāciju iespējams iegūt pie visiem Volkswagen dīleriem un partneriem Latvijā.
- Papildaprīkojuma cenas ir derīgas tikai kopā ar bāzes modeļa cenu.
- Uzrādītajā cenā ar PVN nav iekļauts jaunu automašīnu reģistrācijas un CO₂ nodoklis.
- Šī cenu lapa ir izdota 19.07.2022., visas iepriekš izdotās konkrētā modeļa cenu lapas nav spēkā.

Touareg

Bāzes aprīkojums

Eksterjers

		Basis	Elegance	R-Line
Vieglmetāla diski "Cascade" 8J x 18, riepas 235/65 R18		●		
Vieglmetāla diski "Concordia" 8J x 18, riepas 235/65 R18			●	
Vieglmetāla diski "Sebring" 8,5J x 19, riepas 255/55 R19				●
LED priekšējie lukturi ar atsevišķām dienasgaismām		●	●	●
LED aizmugurējie lukturi		●	●	●
Miglas lukturi		●	●	●
Melni jumta reliņi		●		
Sudraboti jumta reliņi			●	●
Melnas sānu logu aplodas		●		
Hromētas sānu logu aplodas			●	●
Hromēti dizaina bamperi, radiatora restes			●	
R – Line dizaina bamperi				●
Dizaina izpūtējs			●	●

Bāzes aprīkojums

Interjers

	Basis	Elegance	R-Line
Auduma sēdekļu apdare	●		
Sēdekļi ar ādas apdari "Vienna"		●	
- ādas "Vienna" apdare sēdekļiem un priekšējam roku balstam, ādas imitācijas apdare durvju un sānu paneļiem			
- priekšējo sēdekļu apsilde, automātiski apsildāmi vējstikla apskaloņi			
- priekšējo sēdekļu muguras komforta regulācija, centrālais roku balsts aizmugurē			
R-line ergoComfort sēdekļi ar ādas apdari "Vienna"			●
- ādas "Vienna" apdare sēdekļiem un priekšējam roku balstam, "R-line" logotipi uz priekšējiem sēdekļiem			
- priekšējo sēdekļu apsilde, automātiski apsildāmi vējstikla apskaloņi			
- pneimatiska priekšējo sēdekļu muguras komforta regulācija, centrālais roku balsts aizmugurē			
- paaugstinātas drošības priekšējie galvas balsti			
Priekšējais elkoņbalsts	●	●	●
Priekšējie sēdekļi ar augstuma regulāciju	●	●	
Elektriski regulējami priekšējie sēdekļi			●
Mērierīču paneļa dekoratīvā apdare "Cortina Silver matte"	●		
Mērierīču paneļa alumīnija dekoratīvā apdare		●	
Mērierīču paneļa alumīnija dekoratīvā apdare "Silver Wave"			●
Melni matēta centrālā konsole	●	●	
Melni glancēta centrālā konsole			●

Touareg

Bāzes aprīkojums



	Basis	Elegance	R-Line
Komforta apgaismojums		●	●
Alumīnija sliekšņu uzlikas		●	
Alumīnija sliekšņu uzlikas ar R-Line logo			●
Nerūsējoša tērauda pedāļi			●
Melns griestu apšuvums			●
Ādas apdares multifunkciju stūre ar ātrumu pārslēgšanas vadību	●	●	
Apsildāma ādas apdares multifunkciju stūre ar ātrumu pārslēgšanas vadību			●
Tekstila paklāji priekšā un aizmugurē	●	●	●
Plastmasas bagāžas nodalījuma sliekšnis	●		
Nerūsējošā tērauda bagāžas nodalījuma sliekšnis		●	●
Bagāžas nodalījuma grīda aizmugurē	●	●	●

Touareg

Bāzes aprīkojums



Drošība

	Basis	Elegance	R-Line
Ražotāja signalizācija ar salona uzraudzību un pretaizdzīšanas aizsardzību	●	●	●
Priekšējie drošības spilveni (līdzbraucējam atslēdzams)	●	●	●
Galvas drošības spilvenu sistēma priekšā un aizmugurē sēdošajiem, sānu drošības spilveni priekšā sēdošajiem	●	●	●
Dzinēja iedarbināšana ar pogu "Keyless Go"	●	●	●
Noguruma noteicējs "Rest Assist"	●	●	●
Braukšanas joslu uzturēšanas asistents "Lane Assist"	●	●	●
Sadursmes novēršanas brīdinājuma sistēma "Front Assist"	●	●	●
Gājēju uzraudzības sistēma, aktīvais dzinēja pārsegs	●	●	●
ISOFIX stiprinājumu vietas aizmugurējā sēdekli 2 bērnu sēdekļiem	●	●	●
Elektroniskā stāvbremze ar "Auto Hold" funkciju	●	●	●
Riepu spiediena indikācija (netiešais mērījums)	●	●	●
Riepu remontkomplekts (12 V kompresors un hermētiskās putas), uzgriežņu atslēga	●	●	●

Touareg

Bāzes aprīkojums



Funkcionalitāte un cits aprīkojums

	Basis	Elegance	R-Line
Karstumu aizturošs vējstikls	●	●	●
Zaļi tonēti, karstumaizturoši sānu un aizmugures stikli	●	●	●
Automātiskā gaisa kondicionēšanas sistēma "Climatronic" ar 2-zonu temperatūras kontroli	●	●	●
Ziemas pakete <ul style="list-style-type: none">- priekšējo sēdekļu apsilde- automātiski apsildāmi vējstikla apsklotāji	●	●	●
Adaptīvā kruīza kontrole (ACC), "Stop & Go" funkcija	●	●	●
Braukšanas režīma iestatišana	●	●	●
Pakete "Lights & Vision" <ul style="list-style-type: none">- dubultie saulesargi ar apgaismotiem spoguļiņiem- apsildāmi un nolokāmi ārējie atpakaļskata spoguļi, vadītāja pusē automātiski aptumšojošs- automātiska tuvo gaismu aktivizēšana, automātiska "Coming Home" funkcija	●	●	●
Stāvvietā novietošanas sensori priekšā un aizmugurē	●	●	●
Navigācijas sistēma "Discover Pro" iekļaujot "Streaming & Internet" servisu	●	●	●
Digitālais radio uztvērējs DAB+	●	●	●
Sagatave priekš "Guide & Inform" un "Security & Service"	●	●	●
Dinamiskā ceļa zīmju atpazīšana	●	●	●

Touareg

Bāzes aprīkojums









	Basis	Elegance	R-Line
Bluetooth interfeiss mobilajam telefonam	●	●	●
USB-C ligzdas	●	●	●
8 skaļruņi	●	●	●
Multifunkcionāls displejs (7 collas)	●	●	●
Elektriska bagāžas nodalījuma vāka atvēršana un aizvēršana	●	●	●
Bagāžas nodalījuma pneimatiska aizvēršanās	●	●	●
Elektrisks bagāžas nodalījuma pārsegs	●	●	●
Start/stop sistēma ar bremžu enerģijas reģenerāciju	●	●	●
90 litru degvielas tvertne	●	●	●
5 gadu līdz 100 000 km garantija (pirmie 2 gadi bez nobraukuma ierobežojuma)	●	●	●
Lietotāja rokasgrāmata	●	●	●





Papildaprīkojums

Diski / riepas

		Kods	Basis	Elegance	R-Line	Cena EUR ar PVN
Vieglmetāla diski „Osorno” R19		PJB	<input type="radio"/>	<input type="radio"/>		916
- vieglmetāla diski 8J x 19						651
- riepas 255/55 R19						
Vieglmetāla diski "Tirano" R19		PJC	<input type="radio"/>	<input type="radio"/>		1 188
- vieglmetāla diski 8.5J x 19						921
- riepas 255/55 R19						
Vieglmetāla diski "Esperance" R19		PJE	<input type="radio"/>	<input type="radio"/>		1 188
- vieglmetāla diski 8.5J x 19						921
- riepas 255/55 R19						
Vieglmetāla diski "Montero" R20		PJF	<input type="radio"/>	<input type="radio"/>		2 102
- vieglmetāla diski 9J x 20						1 834
- riepas 285/45 R20						
Vieglmetāla diski "Sebring" R19, Volkswagen R		PJD	<input type="radio"/>	<input type="radio"/>	<input checked="" type="radio"/>	1 454
- vieglmetāla diski 8.5J x 19						1 189
- riepas 255/55 R19						
Vieglmetāla diski "Nevada" R20, Volkswagen R		PJ1/PJ2	<input type="radio"/>	<input type="radio"/>	<input type="radio"/>	2 369
- vieglmetāla diski 9J x 20						2 104
- riepas 285/45 R20						916
Vieglmetāla diski "Braga" R20, Volkswagen R		PJ4	<input type="radio"/>	<input type="radio"/>	<input type="radio"/>	2 369
- vieglmetāla diski 9J x 20						2 104
- riepas 285/45 R20						916

Papildaprīkojums

	Kods	Basis	Elegance	R-Line	Cena EUR ar PVN
Vieglmetāla diski "Braga" R20, (Dimond turned) Volkswagen R - vieglmetāla diski 9J x 20 - riepas 285/45 R20		<input type="radio"/>	<input type="radio"/>	<input type="radio"/>	2 369
			<input type="radio"/>	<input type="radio"/>	2 104
Vieglmetāla diski "Suzuka" R21, Volkswagen R - vieglmetāla diski 9.5J x 21 - riepas 285/40 R21 <i>tikai ar PSA / PSL vai PSP</i>		<input type="radio"/>	<input type="radio"/>	<input type="radio"/>	3 019
			<input type="radio"/>	<input type="radio"/>	1 830
Vieglmetāla diski "Suzuka black" R21, Volkswagen R - vieglmetāla diski 9.5J x 21 - riepas 285/40 R21 <i>tikai ar PSA / PSL vai PSP</i>		<input type="radio"/>	<input type="radio"/>	<input type="radio"/>	3 019
			<input type="radio"/>	<input type="radio"/>	1 830
Mazizmēra rezerves ritenis	1G1	<input type="radio"/>	<input type="radio"/>	<input type="radio"/>	359
Domkrats un uzgriežņu atslēga	1S1	<input type="radio"/>	<input type="radio"/>	<input type="radio"/>	52
Riepu spiediena kontroles sistēma (tiešais mērījums)	7K3	<input type="radio"/>	<input type="radio"/>	<input type="radio"/>	217

Touareg

Papildaprīkojums



Drošība

	Kods	Basis	Elegance	R-Line	Cena EUR ar PVN
Drošības pakete - priekšējie drošības spilveni (līdzbraucējam atslēdzams), ceļgalu drošības spilvens vadītāja pusē - sānu drošības spilveni aizmugurē sēdošajiem <i>tikai ar ādas apdares sēdekļiem</i>	PAA	<input type="radio"/>	<input type="radio"/>	<input type="radio"/>	651
Braukšanas joslu uzturēšanas asistentu pakete - braukšanas joslu maiņas sistēma "Side Assist" ar brīdinājuma funkciju par šķēršļiem automašīnas sānos <i>tikai ar WB2/WB3 un WLB/WLC</i>	PF5	<input type="radio"/>	<input type="radio"/>	<input type="radio"/>	676
Nakts redzamība <i>tikai ar 8X1</i>	9R1	<input type="radio"/>	<input type="radio"/>	<input type="radio"/>	1 960
Vadītāja asistentu pakete "Plus" - palīgsistēma krustojumu šķērsošanai "Front cross traffic assist" - palīgsistēma "Travel Assist" - braukšanas joslu maiņas sistēma "Side Assist" ar brīdinājuma funkciju par šķēršļiem automašīnas sānos - braukšanas joslu uzturēšanas asistents "Lane Assist" ar pusautonomo transportlīdzekļa kontroli ārkārtas situācijās un sastrēgumu palīgsistēma "Traffic Jam Assist" - proaktīva pasažieru aizsardzības sistēma (Pre-crash 360°) - 3-punktu drošības jostas aizmugurē (ar augstuma regulāciju) <i>tikai ar WB2/WB3 un WLB/WLC</i>	PF8	<input type="radio"/>	<input type="radio"/>	<input type="radio"/>	1 260

Papildaprīkojums



Sastrēgumu palīgsistēma palīdz saglabāt braukšanas joslu un automātiski kontrolē akceleratora un bremžu pedāli.



Krustojumu palīgsistēma pārrauga transportlīdzekļa priekšā un sānos notiekošo. Tā atbalsta vadītāju braucot ārā no stāvvietas, iebraucot nepārredzamā krustojumā vai iebraucot mulsinošā krustojumā, brīdinot par transportlīdzekļiem, kas tuvojas no sāniem.



Proaktīvā pasažieru un autovadītāja aizsardzības sistēma aktivizējas, ja automobilis atrodas bīstamā situācijā. Konstatējot bīstamu situāciju, tiek iespējotas dažādas drošības funkcijas: tiek pievilktas jostas, sēdekļi iestatīti uz augšu vērstā pozīcijā, aizvērtas durvis, logi un paceļamais panorāmas jumts.



Aklās zonas asistents palīdz izvairīties no negadījumiem, mainot braukšanas joslu. Sistēma pārrauga satiksmi aiz transportlīdzekļa un palīdz autovadītājam apsteigt un mainīt braukšanas joslas, brīdinot par tuvojošos transportlīdzekļi no aizmugures uztveramā attālumā.

Gaismas

Tālo gaismu asistents "Light Assist"

Gaismu pakete "Premium"

- LED priekšējie lukturi ar dinamiskām līkumgaismām (Matrix)
- LED aizmugurējie lukturi ar dinamiskiem aizmugurējiem pagrieziena rādītājiem
- tālo gaismu asistents ar dinamisku regulāciju "Dynamic Light Assist"
- priekšējo lukturu apskalošana

Kods	Basis	Elegance	R-Line	Cena EUR ar PVN
8G1	<input type="radio"/>	<input type="radio"/>	<input type="radio"/>	166
WXE	<input type="radio"/>	<input type="radio"/>	<input type="radio"/>	2 016

Stūres

Apsildāma ādas apdares multifunkciju stūre ar ātrumu pārslēgšanas vadību

2FT	<input type="radio"/>	<input type="radio"/>	<input checked="" type="radio"/>	232
-----	-----------------------	-----------------------	----------------------------------	-----

Touareg

Papildaprīkojums



Audio / navigācijas un multivides sistēmas

Skaņas sistēma „DYNAUDIO”

- 12 skaļruņi
- zemo frekvenču skaļrunis
- 16 kanālu digitālais pastiprinātājs
- 730W kopējā skaņas jauda

Volkswagen Media Control un App- Connect

Savienojamības pakete navigācijas sistēmai High ar App-Connect

- mobilā telefona interfeiss "Business" ar bezvadu uzlādes funkciju
- App-Connect
- USB-C ligzdas

Projekcijas ekrāns (head-up)

Virtuālā informācijas un izklaides sistēma "Innovision Cockpit"

- navigācijas sistēma "Discover Premium" ar 15 collu skārienekrānu
- digitāls mērsinstrumentu panelis, dažādu informācijas profilu izvēlne
- mobilā telefona interfeiss "Business" ar bezvadu uzlādes funkciju
- App-Connect un "Volkswagen Media Control"
- USB-C ligzdas
- Melni glancēta centrālā konsole

tikai ar YOZ

Kods	Basis	Elegance	R-Line	Cena EUR ar PVN
9VV		○	○	1 715
9WX	○	○	○	520
WCS	○	○	○	743
KS1	○	○	○	1 402
Z50	○	○	○	3 769

Touareg

Papildaprīkojums



Klimata un apsildes sistēmas

	Kods	Basis	Elegance	R-Line	Cena EUR ar PVN
Autonomā apsilde un ventilācija ar tālvadību un laika iestatīšanu	PHA	<input type="radio"/>	<input type="radio"/>	<input type="radio"/>	1 573
Elektriski vadāma stikla jumta lūka	3FU	<input type="radio"/>	<input type="radio"/>	<input type="radio"/>	1 613
Aptumšoti aizmugures un aizmugures sānu stikli	4KF	<input type="radio"/>	<input type="radio"/>	<input type="radio"/>	415
Pastiprinātas izturības priekšējie sānu stikli, aptumšoti aizmugurējie sānu un aizmugurējais stikls	VW5		<input type="radio"/>	<input type="radio"/>	1 175
Manuāli vadāmas aizmugurējo durvju stiklu žalūzijas	3Y4	<input type="radio"/>	<input type="radio"/>	<input type="radio"/>	227
Kondicionēšanas sistēma "Climatronic" ar 4-zonu temperatūras kontroli, vadības elementi aizmugurē sēdošajiem	9AE	<input type="radio"/>	<input type="radio"/>	<input type="radio"/>	945
Apsildāms (bez vadiem) un karstumaizturošs vējstikls	4GR	<input type="radio"/>	<input type="radio"/>	<input type="radio"/>	500
Ziemas pakete ar apsildāmiem aizmugurējiem ārējiem sēdekļiem <i>tikai ar ādas apdares sēdekļiem</i>	PW3	<input type="radio"/>	<input type="radio"/>	<input type="radio"/>	382

Touareg

Papildaprīkojums



Interjera apdare un sēdekļi

	Kods	Basis	Elegance	R-Line	Cena EUR ar PVN
Priekšējie sēdekļi ar aktīvo klimata kontroli <i>tikai ar WLB, WLC, WLP vai WLR</i>	4D3	○	○	○	828
Priekšējie sēdekļi ar aktīvo klimata kontroli un masāžas funkciju <i>tikai ar WLB, WLC, WLP vai WLR</i>	4D5	○	○	○	1 358
Elektriski regulējami priekšējie sēdekļi <i>tikai ar WLB vai WLC</i>	WB1	○	○		0
Sēdekļi ar ādas apdari "Vienna" - ādas "Vienna" apdare sēdekļiem un priekšējam roku balstam, ādas imitācijas apdare durvju un sānu paneļiem - priekšējo sēdekļu muguras komforta regulācija, centrālais roku balsts aizmugurē <i>tikai ar PA1 vai PA2</i>	WLA	○	●		2 301
ergoComfort sēdekļi ar ādas apdari "Vienna" - ādas "Vienna" apdare sēdekļiem un priekšējam roku balstam, ādas imitācijas apdare durvju un sānu paneļiem - aizmugures sēdekļu muguras balstu nolocīšanas sviras bagāžas nodalījumā - pneimatiska priekšējo sēdekļu muguras komforta regulācija, centrālais roku balsts aizmugurē - paaugstinātas drošības priekšējie galvas balsti <i>tikai ar PA1 vai PA2 un WB1 vai WB2/WB3</i>	WLB	○	○		3 809 1 508

Papildaprīkojums

	Kods	Basis	Elegance	R-Line	Cena EUR ar PVN
ergoComfort sēdekļi ar ādas apdari "Savona" - ādas "Savona" apdare sēdekļiem un priekšējam roku balstam, ādas imitācijas apdare durvju un sānu paneļiem - aizmugures sēdekļu muguras balstu nolocīšanas sviras bagāžas nodalījumā - pneimatiska priekšējo sēdekļu muguras komforta regulācija, centrālais roku balsts aizmugurē - paaugstinātas drošības priekšējie galvas balsti <i>tikai ar PA1 vai PA2 un WB1 vai WB2/WB3</i>	WLC		○		2 323
ergoComfort sēdekļi ar ādas apdari "Puglia" - ādas "Puglia" apdare sēdekļiem un priekšējam roku balstam, ādas imitācijas apdare durvju un sānu paneļiem - aizmugures sēdekļu muguras balstu nolocīšanas sviras bagāžas nodalījumā - pneimatiska priekšējo sēdekļu muguras komforta regulācija, centrālais roku balsts aizmugurē - paaugstinātas drošības priekšējie galvas balsti <i>tikai ar PTD, 4D3 vai 4D5, PNT un WB2 vai WB3</i>	WLP		○		2 948
R-line ergoComfort sēdekļi ar ādas apdari "Savona" - ādas "Savona" apdare sēdekļiem un priekšējam roku balstam, "R-line" logotipi uz priekšējiem sēdekļiem <i>tikai ar W05 un WB1 vai WB2/WB3</i>	WLG			○	1 056

Touareg

Papildaprīkojums



Dekoratīvā apdare

	Kods	Basis	Elegance	R-Line	Cena EUR ar PVN
Daudzkrāsu komforta apgaismojums <i>tikai ar ergoComfort sēdekļiem</i>	PA4/PA5		○	○	407
Dekoratīvais materiāls "Silver Birch" - komforta apgaismojums - mērierīču paneļa dekoratīvā apdare "Silver Birch"	PA1	○			818
Mērierīču paneļa dekoratīvā apdare "Silver Birch"	5TV	○	○		405
Dekoratīvais materiāls "Walnut" - komforta apgaismojums - mērierīču paneļa dekoratīvā apdare "Walnut"	PA2	○			818
Mērierīču paneļa dekoratīvā apdare "Walnut"	7TD	○			405

Funkcionalitāte un cits aprīkojums

Bezatslēgas piekļuves un dzinēja startēšanas sistēma "Keyless Access"	4F2	○	○	○	1 101
Easy Open pakete - bezatslēgas piekļuves un dzinēja startēšanas sistēma "Keyless Access" - bagāžas nodalījuma atvēršana ar kustību sensoru palīdzību un elektriska aizvēršana	PEV	○	○	○	932
Atmiņas pakete - elektriski regulējami priekšējie sēdekļi ar atmiņas funkciju un sēdekļa dziļuma regulācija - elektriski regulējami, apsildāmi un nolokāmi ārējie atpakaļskata spoguļi ar atmiņas funkciju <i>tikai ar ergoComfort sēdekļiem</i>	WB2	○	○	○	163

Touareg

Papildaprīkojums



	Kods	Basis	Elegance	R-Line	Cena EUR ar PVN
Atmiņas pakete "Premium"	WB3	○	○	○	841
- elektriski regulējama (augstumā un dziļumā) stūres kolonna ar atmiņas funkciju					
- elektriski regulējami priekšējie sēdekļi ar atmiņas funkciju					
- elektriski regulējami, apsildāmi un nolokāmi ārējie atpakaļskata spoguļi ar atmiņas funkciju					
<i>tikai ar ergoComfort sēdekļiem</i>					
Priekšējo lukturu apskalošana	8X1	○	○	○	191
Elektriski atlokāms piekabes āķis ar treileru manevrēšanas sistēmu "Trailer Assist"	1D9	○	○	○	1 454
Pelnutrauks un cigarešu aizsmēķētājs priekšā	9JB	○	○	○	50
Bagāžas nodalījumu atdalošais tīkls, paklājs un fiksācijas tīkls	PGN	○	○	○	370
<i>tikai ar ergoComfort sēdekļiem</i>					
Bagāžas nodalījuma grīda ar sliežu sistēmā pārvietojamu stiprinājuma jostu un teleskopiski bīdāmu un regulējamu atdures stieni	3GM	○	○	○	355
Abspusēja bagāžas nodalījuma grīda ar sliežu sistēmā pārvietojamu stiprinājuma jostu un teleskopiski bīdāmu un regulējamu atdures stieni	3GH	○	○	○	463
Elektriskā durvju aizvēršanas sistēma	GZ2	○	○	○	651
Sudraba Jumta reliņi	3S1	●	●	●	414

Papildaprīkojums

Piekare

	Kods	Basis	Elegance	R-Line	Cena EUR ar PVN
Sporta piekare	1BE	○	○	○	444
Adaptīvā pneimatiskā balstiekārta - adaptīva piekares regulēšana (DCC)	PSL	○	○	○	2 102
Adaptīvā pneimatiskā balstiekārta un aizmugurējās ass stūrēšana - aizmugurējās ass stūrēšana - adaptīvā pneimatiskā balstiekārta - adaptīva piekares regulēšana (DCC)	PSA	○	○	○	3 069
Adaptīvā pneimatiskā balstiekārta un aizmugurējās ass stūrēšana, pretapgāšanās stabilizētājs - aizmugurējās ass stūrēšana - adaptīvā pneimatiskā balstiekārta ar elektromehānisku pretapgāšanās stabilizētāju - adaptīva piekares regulēšana (DCC)	PSP		○	○	6 356
Bezceļu pakete - papildus dzinēja un transmisijas aizsargs	PSM	○	○	○	673

Stāvvietā novietošanas asistentu sistēmas

Stāvvietā novietošanas asistents "Park Assist" un atpakaļskata kamera - atpakaļskata kamera - stāvvietā novietošanas sensori priekšā un aizmugurē	PF1	○	○	○	686
Stāvvietā novietošanas asistents „Park Assist” un apkārtskata kamera - 360 grādu apkārtskata kamera "Area View", ieskaitot atpakaļskata kameru - stāvvietā novietošanas sensori priekšā un aizmugurē <i>tikai ar ergoComfort sēdekļiem un atmiņas pakām</i>	PF2	○	○	○	783

Touareg

Papildaprīkojums



R line

Stila pakete "R-line eksterjers"

- "R" dizaina bamperi



Kods	Basis	Elegance	R-Line	Cena EUR ar PVN
P06		<input type="radio"/>		1 960

Stila pakete "R-line Black Style eksterjers"

- "R" dizaina bamperi, melnas gaisa ieplūdes sprauslas
- Aptumšoti LED aizmugurējie lukturi ar dinamiskiem aizmugurējiem pagriezienu rādītājiem
- melnas sānu logu aplodas
- melni sānu spoguļu korpusi
- melnas radiatora restes
- melni jumta reliņi

tikai ar WXE; WB; un 20" diski vai lielāki*



P08		<input type="radio"/>	<input type="radio"/>	3 259 905
-----	--	-----------------------	-----------------------	--------------

Garantija

Pagarinātā garantija – 5 gadi vai 150 000 km

EA9	<input type="radio"/>	<input type="radio"/>	<input type="radio"/>	1 746
-----	-----------------------	-----------------------	-----------------------	-------

Touareg

Virsbūves krāsas

Pamatkrāsas

0Q0Q
Pure White



0 €

Metāliska vai perlamutra virsbūves krāsa

0E0E
Grenadilla
Black Metallic

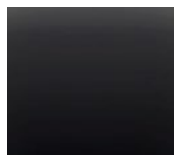

1 036 €

3M3M
Silicon Gray
Metallic

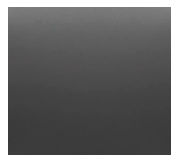

1 036 €

3V3V
Tamarind Brown
Metallic

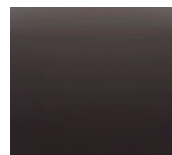

1 036 €

F0F0
Dolomite Silver
Metallic



1 036 €

5Q5Q
Sechura Beige
Metallic



1 469 €

D6D6
Meloe Blue Crystal
Effect

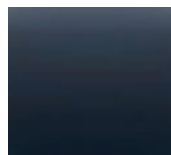

1 469 €

X4X4
Malbec Red
Metallic

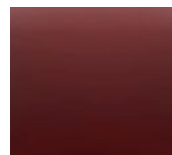

1 469 €

L9L9
Lapiz Blue Metallic
tikai R-Line modelim



1 469 €

OROR
Oryx White
Pearl Effect



2 186 €

Touareg

Tehniskie dati



Modelis	Touareg	Touareg	Touareg
Dzinēja tips	3.0 TSI OPF	3.0 TDI SCR	3.0 TDI SCR
Cilindri / motora tilpums (cm ³)	6 / 2995	6 / 2967	6 / 2967
Transmisija	8 / TIPTRONIC / 4MOTION	8 / TIPTRONIC / 4MOTION	8 / TIPTRONIC / 4MOTION
Maksimālā jauda, kW/ZS	250 / 340	170 / 230	210 / 286
Maksimālais griezes moments, Nm pie apgr./min	450 / 1340 – 5300	500 / 1500 – 3000	600 / 1750 – 3250
Izmēri / Svari / tilpumi			
Garums, mm	4878	4878	4878
Platums, mm	1984	1984	1984
Augstums, mm	1679	1710	1710
Riteņu bāze, mm	2899	2904	2904
Pašmasa, kg	2027	2092	2092
Pilna masa, kg	2850	2850	2850
Pieļaujamā slodze uz jumtu/pieļaujamais svars uz slodzes punktu, kg	140 / 75	140 / 75	140 / 75
Degvielas tvertnes ietilpība, aptuveni, l	90	90	90
Bagāžas nodalījuma ietilpība, l	810	810	810

Tehniskie dati

Modelis	Touareg			Touareg			Touareg		
Veiktspēja / patēriņš									
Maksimālais ātrums, km/h	250			222			236		
Paātrinājums 0-100 km/st sek.	5,9			7,6			6,3		
Degvielas patēriņš pēc NEDC metodes aprīkojuma līnijai, l/100 km	Atmosphere	Elegance	R-Line	Atmosphere	Elegance	R-Line	Atmosphere	Elegance	R-Line
pilsētā	11,5	11,5	11,5	8,8	8,8	8,8	8,6	8,6	8,6
ārpus	6,9	6,9	6,9	5,9	5,9	5,9	6,1	6,1	6,1
kombinēta	8,6	8,6	8,6	7	7	7	7	7	7
CO ₂ izmeši kombinētajā ciklā pēc NEDC metodes, g/km	196	196	196	184	184	184	184	184	184
Degvielas patēriņš pēc WLTP metodes aprīkojuma līnijai, l/100 km	Atmosphere	Elegance	R-Line	Atmosphere	Elegance	R-Line	Atmosphere	Elegance	R-Line
kombinētajā ciklā	10,9	11	11,2	8,1	8,1	8,2	8,1	8,1	8,1
CO ₂ izmeši kombinētajā ciklā pēc WLTP metodes, g/km	247	250	253	212	212	216	213	212	213
Emisijas standarts	Euro 6d-ISC-FCM			Euro 6d-ISC-FCM			Euro 6d-ISC-FCM		

TSI Tiešās iesmidzināšanas turbopūtes benzīna dzinējs
 TDI Tiešās iesmidzināšanas turbopūtes dīzeļdzinējs
 TIPTRONIC Automātiskā pārnesumkārbā
 4MOTION 4Motion pilnpiedziņa
 SCR Selektīvā katalītiskā redukcija – progresīva izplūdes gāzu kontroles sistēma
 OPF Benzīnmotora kvēpu filtrs – progresīva izplūdes gāzu kontroles sistēma

* Uzrādītie degvielas patēriņa un CO₂ emisiju dati noteikti saskaņā ar NEDC procedūru, Eiropas Padomes direktīvas 80/1268/EEK aktuālajā redakcijā.
 ** Degvielas patēriņš un CO₂ izmešu daudzums svārstās atkarībā no uzstādīto riepu/disku izmēra.
 *** Uzrādītā tehniskā informācija ir informatīva rakstura un var tikt mainīta bez iepriekšēja brīdinājuma



Touareg aksesuāri

Pišķiriet jaunajam Touareg savu individualitāti.
Aksesuāri modeļa dizaina izcelšanai, komforta
uzlabošanai un dzīvesstila akcentēšanai.
Tas viss liks uz jums atskatīties.

Touareg Oriģinālie aksesuāri



01 Paklājiņi visiem laikapstākļiem

Volkswagen oriģinālie paklājiņi visiem laikapstākļiem aizsargā jūsu automašīnas salonu pret netīrumiem un mitrumu. Tie ir izmēram precīzi atbilstoši, viegli tīrāmi un tiem ir pretslīdēšanas pārklājums. Iestrādātais modeļa uzraksts ir īpašs vizuālais akcents. Grīdas paklājiņi ir arī 100% pārstrādājami, ļoti izturīgi un ilgi kalpojoši. Izmantotais materiāls ļauj oriģinālajiem paklājiņiem visiem laikapstākļiem būt ievērojami vieglākiem un saglabāt mazāk smaržu nekā parastie gumijas grīdas paklājiņi. Komplektā ietilpst četri paklājiņi – priekšpusei un aizmugurei.

761061500 82V
132 €



02 Bagāžas nodalījuma ieklājs

Volkswagen oriģinālais bagāžas nodalījuma ieklājs aizsargā bagāžas nodalījumu pret netīrumiem un novērš priekšmetu slīdēšanu. Plastmasas ieklājs ir izmēram precīzi atbilstošs un turklāt vēl mazgājams, neslīdošs un skābjizturīgs. Tā aptuveni 4 cm augstā mala aizsargā pret šķidrumu noplūšanu uz automašīnas grīdas. Ar iestrādātu automašīnas modeļa uzrakstu.

760061161
127 €



03 Dubļu aizsargi

Ilgli kalpojoši un izturīgi: Volkswagen oriģinālie dubļu sargi efektīvi aizsargā automašīnas apakšu un buferi pret dubļu šļakatām. Tie arī ievērojami samazina bīstamo akmens šķembu un ūdens iedarbību.

Dubļu aizsargi, priekšpuse
760075111
155 €

Dubļu aizsargi, aizmugure
760075101
155 €

Touareg Oriģinālie aksesuāri



04 Melna matēta aizsargapmale

Nevainojama aizsardzība apvienojumā ar eleganci – ne tikai aizsargā pret skrāpējumiem un bojājumiem bagāžas nodaļuma piekraušanas un izkraušanas laikā, bet arī uzlabo automobiļa izskatu.

760061195A
123 €



05 Bagāžas nodaļuma aizsargapmale

Precīzi izstrādātā un caurspīdīgā bagāžas nodaļuma aizsargapmale uzticami aizsargā buferi pret skrāpējumiem bagāžas iekraušanas un izkraušanas laikā.

760061197
78 €



06 Hroma imitācijas uzlika

Žilbinošs nobeigums – Volkswagen oriģinālā hroma imitācijas aizmugures apdare bagāžas nodaļuma pārsegam acumirkļi sniedz jūsu automašīnai elegantu un izsmalcinātu izskatu. To var ne tikai ātri un viegli pielīmēt bagāžas nodaļuma pārsega apakšmalai, bet tā arī aizsargā šo malu.

760071360
116 €



07 Pamatnes modulis Ceļošanas un komforta sistēmai

Moduļa ceļošanas un komforta sistēma piedāvā daudz iespēju, lai padarītu ceļošanu vieglāku un ērtāku. Ideāli piemērotais Volkswagen aksesuāru piestiprināšanas pamatnes modelis uzturēs salonu kārtībā. Pamatnes modulim var piestiprināt šādus aksesuārus: universālo āķi, drēbju pakaramo, nolokāmo galdiņu, Apple iPad turētāju modeļiem iPad 2–4 un iPad mini, kā arī iPad Air, un Samsung Galaxy planšetes 3/4 10.1 turētāju. Pamatnes modulis tiek piestiprināts, vienkārši pievelkot uz skrūvēm balstītu savienojumu starp priekšējā sēdekļa galvas balsta stieniem.

000061122

28 €



08 Drēbju pakaramais Ceļošanas un komforta sistēmai

Drēbju pakaramais tiek piestiprināts pamatnes modulim, izmantojot vienkāršu "klikšķa" sistēmu. Drēbju pakaramais ļauj pārvadāt apģērbus, tiem nesaburzoties, un var tikt izmantots arī automašīnas ārpusē, pateicoties iestrādātajam āķim.

000061127B

89 €

09 Universāls planšetdatora turētājs

Universālais planšetdatora turētājs ir praktisks un elastīgs risinājums aizmugurējam pasažieriem, kas nodrošina lielisku leņķi visa veida izmantošanai. Leņķa regulēšana un portreta/ainavas displejs ļauj planšeti attiecīgajā situācijā izmantot maksimāli efektīvā veidā (izklaidēm vai darbam). Izmantojams tikai kopā ar aizsargvāciņu un ekrāna aizsargplēvi, lai garantētu transportlīdzekļa pasažieru drošību. Tikai apvienojumā ar: Pamatnes moduli Ceļošanas un komforta sistēmai

000061125N

159 €

Touareg Oriģinālie aksesuāri



10 Jumta šķērsstieņi

Volkswagen oriģinālie jumta šķērsstieņi ir ideāla balsta sistēma visiem jumta stiprinājumiem. Pārbaudītiem saskaņā ar stingrajām Volkswagen City Crash Plus testa prasībām, jumta šķērsstieņiem ir aerodinamiskas formas alumīnija profils, kam var piestiprināt vējdēļa, divriteņa, slēpju un snieģadēja turētājus vai praktiskas jumta kastes. Jumta šķērsstieņi ir automašīnas izmēram precīzi atbilstoši un pilnībā nokomplektēti. Jumta šķērsstieņus var droši un precīzi piestiprināt automašīnas jumtam bez instrumentiem. Viegli uzstādāmais aerodinamiskais profils ar tā strukturēto virsmu mazina vēja radīto troksni. Papildus drošībai, jumta šķērsstieņi ir aizslēdzami.

760071151
403 €



11 Jumta bagāžas kaste

Jaunajām, oriģinālajām Volkswagen jumta bagāžas kastēm Comfort 460, kuru tilpums ir aptuveni 460 litri, ir optimizēts, aerodinamisks dizains, kas braukšanas laikā līdz minimumam samazina nepatīkamu trokšņu līmeni. Kastes ir pielāgotas jauno Volkswagen modeļu mūsdienīgajai dizaina līnijai un pārliecina ar inovatīvo iepriekš samontēto ātro stiprinājumu sistēmu. Jaunā kaste ir aprīkota ar inovatīvu "DuoLift" sistēmu, kas ļauj ērti atvērt kasti no abām pusēm. 3 spriegotājsiksna kastes iekšpusē novērš bagāžas pārvietošanos. Jumta kaste ir aprīkota ar trīs punktu centrālo bloķēšanas mehānismu un ir pieejama spīdīgi melnā krāsā. Ar garumu 2,30 m tā ir ideāli piemērota visiem ziemas sporta veidiem, jo visi tradicionālie slēpju un snieģadēju izmēri tajā ietilpst bez problēmām.

000071200AE
643 €



12 Sakabes āķis (komplekts)

Volkswagen oriģinālais sakabes āķis un konkrētajai automašīnai pielāgots elektroinstalācijas komplekts kopā veido pilnīgas modernizācijas paketi automašīnām bez ražotāja uzstādīta sakabes āķa. Aktivizēšanas dokuments ar individuālo aktivizēšanas kodu nodrošina pilnīgu integrāciju ar automašīnas elektroniku un visu pieslēgto vadības ierīču pareizu kodēšanu. Izmēram precīzi piemērotais sakabes āķis garantē gan drošu piekabes vilkšanu, gan dažādu uz āķa uzkabīnāmu turētāju lietošanu. Konkrētajai automašīnai pielāgotais Volkswagen oriģinālais elektroinstalācijas komplekts (13 kontaktu) nodrošina elektroapgādi, saglabājot piekabes stabilizācijas un citu automašīnas palīgsistēmu darbību.

760092150A
1 023 €

Touareg Oriģinālie aksesuāri



13

13 Divriteņa turētājs uz sakabes āķa 2 divriteņiem

Volkswagen oriģinālais Compact II divriteņa turētājs ir neliels, viegls un kompakts. Ar to var pārvadāt līdz 2 divriteņiem. Salocīšanas sistēma nodrošina to, ka aizmugures lukturus, divriteņa sliedes un balsta rāmi var pilnīgi salocīt un ievietot, piemēram, bagāžas nodalījumā. Ir iekļauta praktiska pārnēsāšanas soma. Maksimālā slodze- 60 kg. Paša turētāja svars- 14 kg

3C0071105B
737 €

14 Divriteņa turētājs uz sakabes āķa 3 divriteņiem

Volkswagen oriģinālais Compact III divriteņa turētājs ir neliels, viegls un kompakts. Ar to var pārvadāt līdz 3 divriteņiem. Salocīšanas sistēma nodrošina to, ka aizmugures lukturus, divriteņa sliedes un balsta rāmi var pilnīgi salocīt un ievietot, piemēram, bagāžas nodalījumā. Ir iekļauta praktiska pārnēsāšanas soma. Maksimālā slodze-54 kg. Paša turētāja svars- 16 kg

3C0071105C
868 €



14

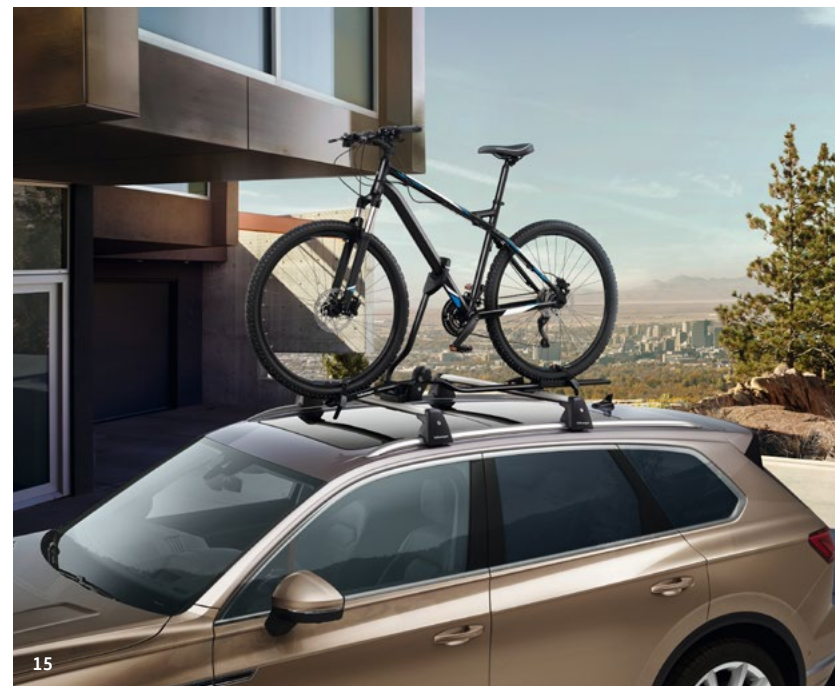

15

15 Divriteņa turētājs

Volkswagen oriģinālais divriteņa turētājs divriteņa pārvadāšanai vertikālā pozīcijā uz automašīnas jumta valdzina ar tā unikāli izstrādāto rāmja turētāju un ratu sliedi, automātiski nodrošinot pareizu divriteņa pozīciju. Divriteņa nostiprināšana notiek ar inovatīvi izstrādātām rotējošām pogām ar griezes momenta kontroli palīdzību, tā nodrošinot kārtīgu divriteņa piestiprināšanu. Pateicoties ērtajam uzstādīšanas augstumam, divriteņa nostiprināšana ir viegla un bez piepūles pat uz lielākām automašīnām. Ar izcilēm City Crash Plus testa rezultātiem divriteņa turētājs atbilst augstākajiem Volkswagen standartiem. Divriteņu rāmjiem līdz 100 mm (ovāliem) / 80 mm (apaļiem).

000071128F
147 €

Touareg Oriģinālie aksesuāri



16

16 Savienojuma kabelis

Premium USB kabelis ir īpaši izstrādāts, lai savienotu telefonu vai citu mobilo ierīci ar Jūsu Volkswagen Infotainment sistēmu. Dizains veidots tā, lai ideāli iederētos automašīnas interjerā. 30 cm garums ir pietiekams, lai ierīci novietotu sīklietu nodalījumā, tai pat laikā nekļūstot par traucēkli. Kabelim ir augstas kvalitātes tekstila apvalks, bet metāla spraudņi ir pārklāti ar hromu un uz tiem redzams Volkswagen logotips. Arī AppConnect lietotnes, kā Android Auto un MirrorLink, ir ērti izmantot, vienlaicīgi nodrošinot mobilās ierīces uzlādi. Kabelis ir teicami saskaņots ar up! modeli pieejamo maps + more telefona turētāju. Kabeļu veidi – micro-USB, Apple Lightning un USB-C – katrs no tiem pieejams 30 cm vai 70 cm garumā.

000051446BF/BG/BK/BL

34–48 €



17

17 Soma-ledusskapis, 12/230 V, dzesēšanas un sildīšanas funkcija

Auksti dzērieni karstajos vasaras mēnešos un silts ēdiens pēc četrstundu brauciena. Nekādu problēmu, ja vien jums Volkswagen dizainā ir energoefektīvais dzesēšanas un termosa ledusskapis. Tā ietilpība ir aptuveni 24 litri, un tas vienmēr nodrošina atbilstošu temperatūru.

000065400F

168 €



18

18 Bērnu sēdekļītis, i-SIZE Trifix, bērniem no 15 līdz 48 mēnešiem/76-105 cm/18 kg

Bērnu sēdekļītis: TRIFIX i-IZMĒRS 76–105 cm (15 mēneši – 4 gadi | 18 kg). Apstiprināts atbilstoši R129 (i-SIZE) un CCC. Pilnīga drošība, pateicoties izcilajai sānu triecienaizsardzībai "SICT inside" un šarnīra saišu ISOFIX sistēmai. Vienkārša uzstādīšana, pateicoties integrētajam ISOFIX un augšējai saitei – atstājot jūsu automašīnā vairāk vietas kājām. Regulējams augstums un 5-punktu drošības siksnu sistēma – drošībai un komfortam uz ceļa.

11A019909

546 €

Touareg Oriģinālie aksesuāri



19

19 Riepu uzglabāšanas somu komplekts

000073900E
40 €



20

20 Riepu ventiļa vāciņš

000071215E
34 €



21

21 Alumīnija sānu kāpšji

Alumīnija sānu kāpšji pasvītro automašīnas SUV raksturu, kā arī atvieglo iekāpšanu un piekļuvi jumtam. Sānu kāpšji ražoti no sudraba toņa anodēta alumīnija, un gali nosegti ar melnas plastmasas uzgaļiem. Kāpšļos iestrādātas melnas un neslīdošas plastmasas ielikas, lai iekāpšana būtu droša.

761071691
1 394 €

Ziemas riepu un disku komplekti par īpašu cenu



Merano, 8J x 18 ET25,
Brilliant Silver,
255/60R18 112T
**Good Year ULTRA GRIP
ICE ARCTIC SUV,
Ar radzēm**

2 468 €

791433

Merano, 8J x 18 ET25,
Brilliant Silver,
255/60R18 112T
**Good Year ULTR GRIP
ICE SUV G1,
Mīkstas**

2 480 €

793714



Sebring, 8.5J x 19 ET28,
Grey Metallic,
255/55R19 111T
**Good Year ULTR GRIP
ARCTIC 2 SUV,
Ar radzēm**

3 516 €

797533

Sebring, 8.5J x 19 ET28,
Grey Metallic,
255/55R19 111T
**Good Year ULTRA
GRIP ICE SUV G1,
Ar radzēm**

3 416 €

795459

Touareg

Izmēri

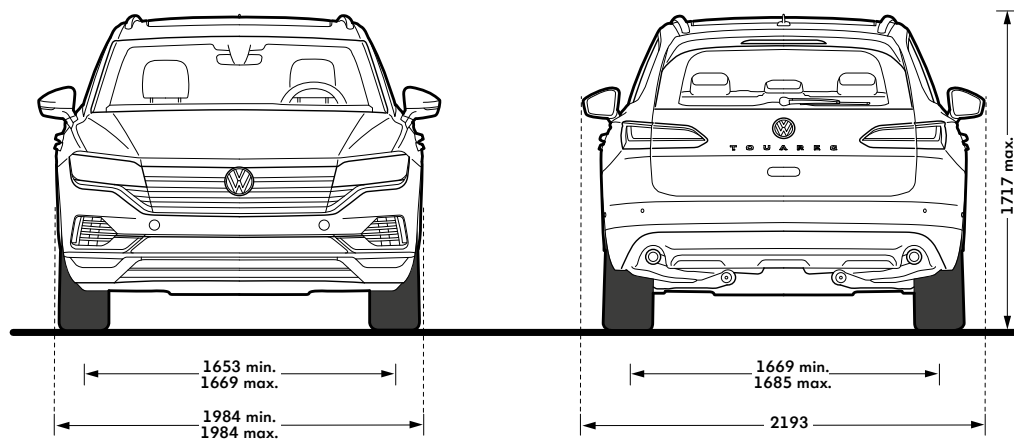
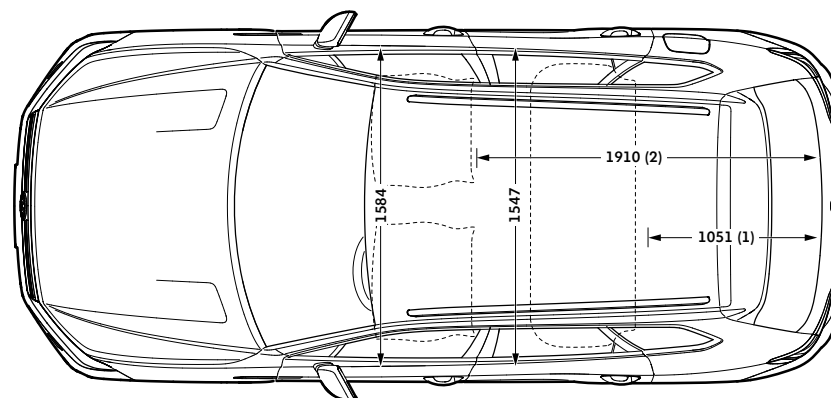
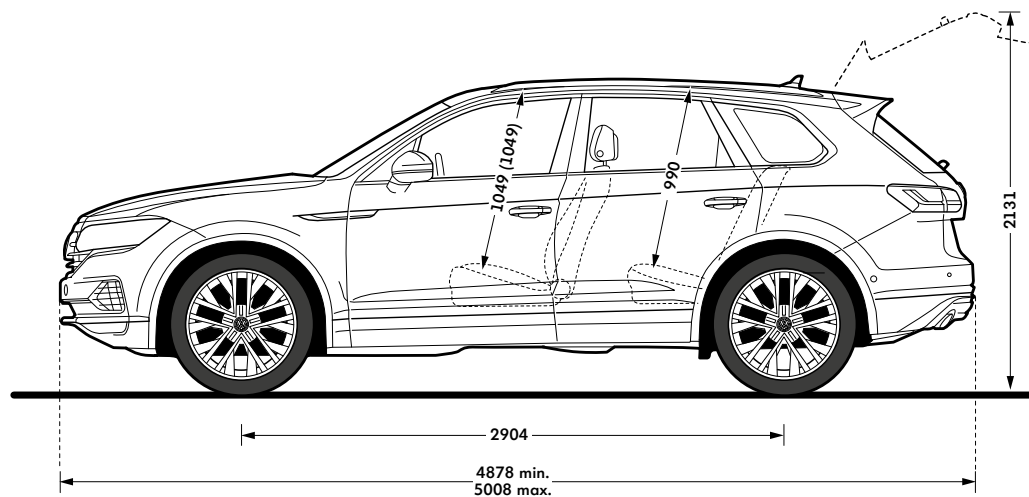

www.volkswagen.lv